

FM MODE

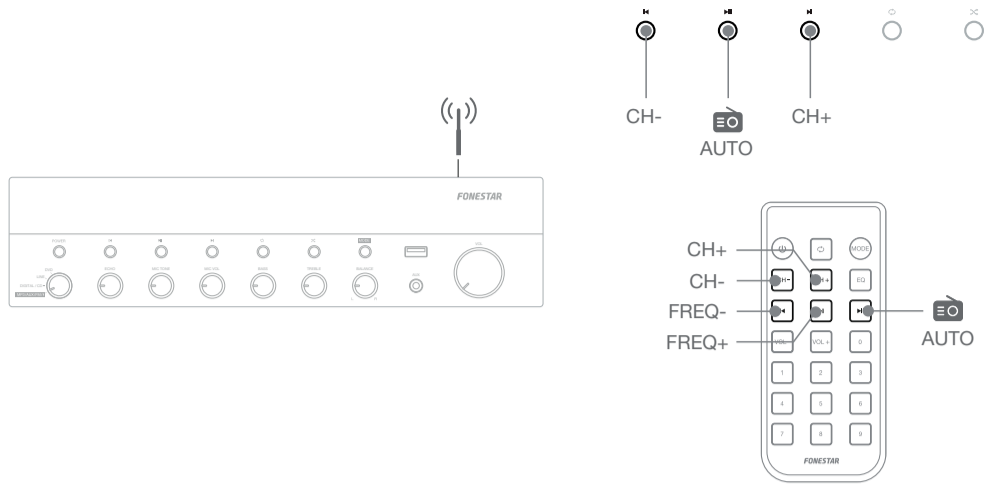

AUX MODE

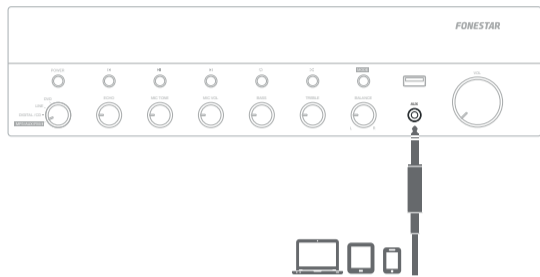

AS-6060

BLUETOOTH®/USB/FM STEREO AMPLIFIER

AMPLIFICADOR ESTÉREO BLUETOOTH®/USB/FM

AMPLIFICATEUR STÉRÉO BLUETOOTH®/USB/FM

AMPLIFICADOR ESTÉREO BLUETOOTH®/USB/FM



QUICK START GUIDE/GUÍA RÁPIDA/
GUIDE DE DÉMARRAGE RAPIDE/GUIA RÁPIDO

FONESTAR

DESCRIPTION/DESCRIPCIÓN/DESCRIPTION/DESCRIÇÃO

EN

- New amplifier with exclusive FONESTAR design, highly reliable and accurate reproduction
- An exceptional finish with a brushed aluminium front and a high contrast and visible LCD display
- Elegant and practical design, can be integrated into any setting, be it for home or professional use
- Multiple playback options (Bluetooth®, USB/MP3 and FM) and audio inputs make it very versatile and adaptable
- Two microphone inputs allow it to be used as a karaoke player and for singing along to your favourite songs

ES

- Nuevo amplificador con diseño exclusivo de FONESTAR, gran fiabilidad y precisión durante la reproducción
- Un acabado excepcional con un frontal de aluminio cepillado y display LCD de alto contraste y visibilidad
- Diseño elegante y práctico, integrable en cualquier mobiliario, ya sea para uso doméstico o profesional
- Multitud de opciones de reproducción (Bluetooth®, USB/MP3 y FM) y entradas de audio que lo hacen muy versátil y adaptable
- Dos entradas de micrófonos para usarlo como Karaoke y cantar sobre tus canciones preferidas

FR

- Nouvel amplificateur avec le design exclusif de FONESTAR, grande fiabilité et précision lors de la reproduction
- Une finition exceptionnelle avec une façade en aluminium brossé et un écran LCD à haut contraste et visible
- Design élégant et pratique, peut être intégré dans n'importe quel meuble, qu'il soit destiné à un usage domestique ou professionnel
- Ses multiples options de lecture (Bluetooth®, USB/MP3 et FM) et ses entrées audio le rendent très polyvalent et adaptable
- Deux entrées micro pour l'utiliser comme karaoké et chanter vos chansons préférées

PT

- Novo amplificador com design exclusivo FONESTAR, grande fiabilidade e precisão durante a reprodução
- Um acabamento excepcional com uma parte frontal de alumínio escovado e display LCD de alto contraste e visibilidade
- Design elegante e prático, combina com qualquer mobília, tanto para uso doméstico como profissional
- Variedade de opções de reprodução (Bluetooth®, USB/MP3 e FM) e entradas de áudio que o tornam muito versátil e adaptável
- Duas entradas de microfones para usar como Karaoke e cantar as suas músicas preferidas

EN

SIMPLIFIED EU DECLARATION OF CONFORMITY

FONESTAR SISTEMAS S.A. hereby declares that the stereo amplifier AS-6060 is in compliance with the Directive 2014/53/EU. The complete text of the EU Declaration of Conformity is available at the following internet address: fonestar.com/ES/AS-6060

ES

DECLARACIÓN UE DE CONFORMIDAD SIMPLIFICADA

Por la presente, FONESTAR SISTEMAS S.A. declara que el amplificador estéreo AS-6060 es conforme con la Directiva 2014/53/EU. El texto completo de la declaración UE de conformidad está disponible en la dirección Internet siguiente: fonestar.com/ES/AS-6060

FR

DÉCLARATION UE DE CONFORMITÉ SIMPLIFIÉE

FONESTAR SISTEMAS S.A. déclare que le amplificateur stéréo AS-6060 est conforme à la Directive 2014/53/EU. Le texte complet de la déclaration UE de conformité se trouve disponible sur le site Internet suivant: fonestar.com/ES/AS-6060

PT

DECLARAÇÃO UE DE CONFORMIDADE SIMPLIFICADA

A abaixo assinada, FONESTAR SISTEMAS S.A. declara que o amplificador estéreo AS-6060 está em conformidade com a Diretiva 2014/53/EU. O texto integral da declaração de conformidade está disponível no seguinte endereço de Internet: fonestar.com/ES/AS-6060

CONNECTIONS

BLUETOOTH ID: FONESTAR

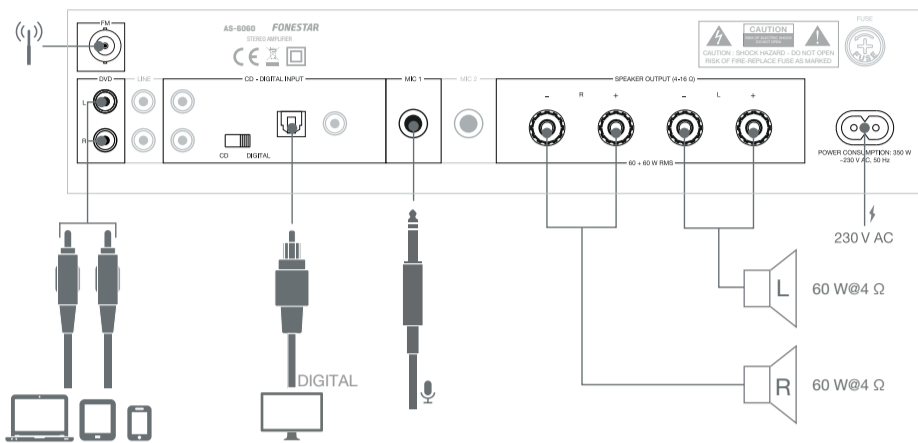
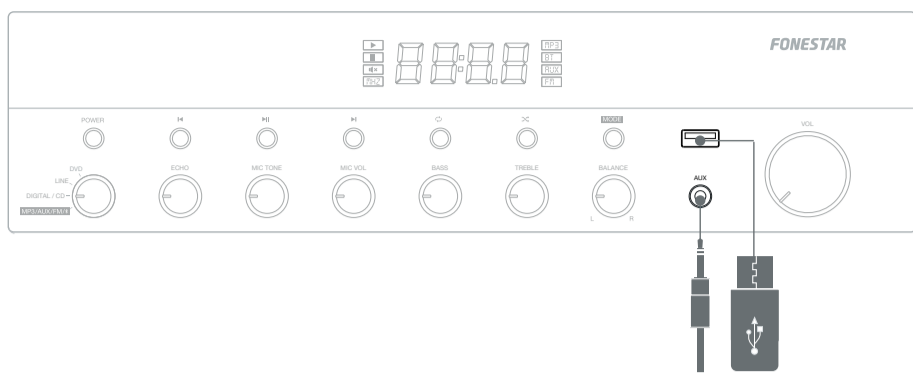

CONTROLS

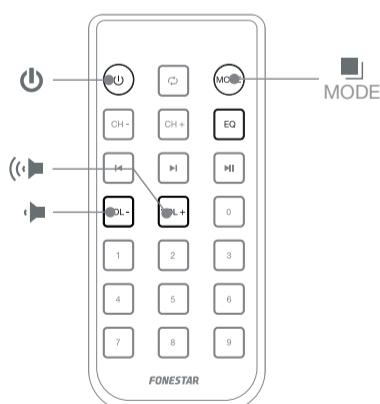
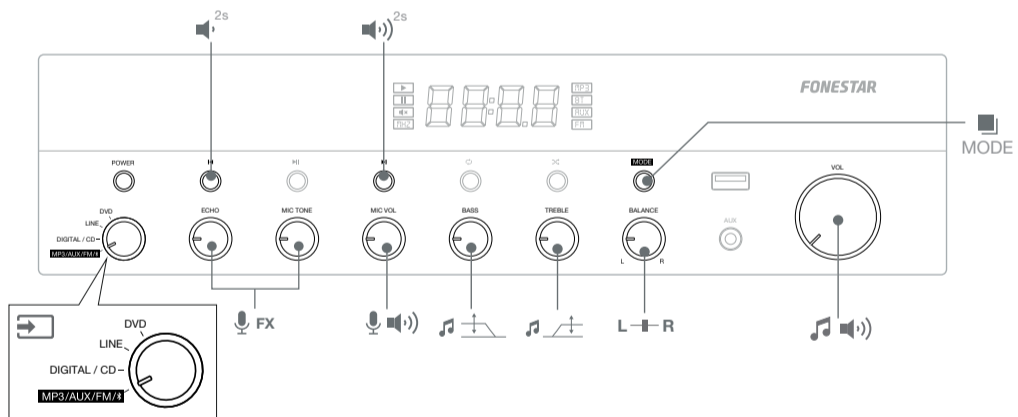
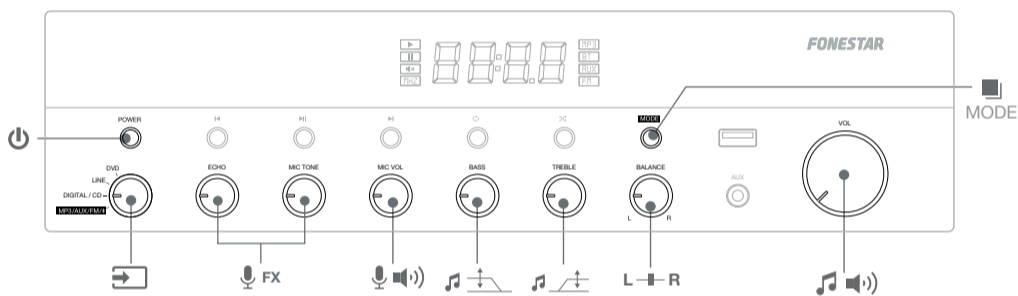

USB MODE

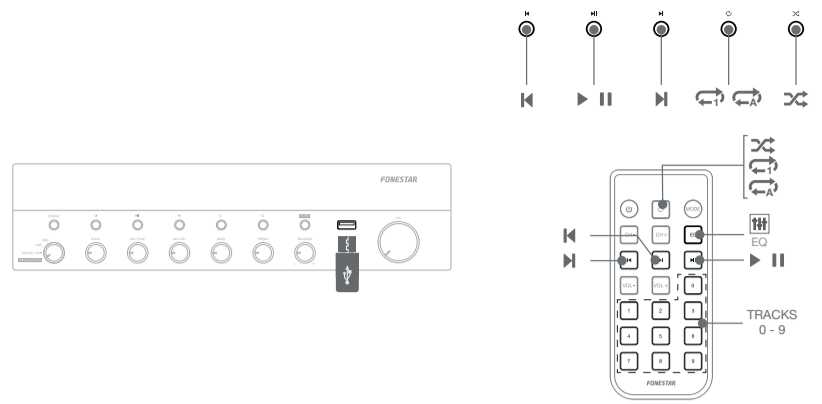

BLUETOOTH® MODE

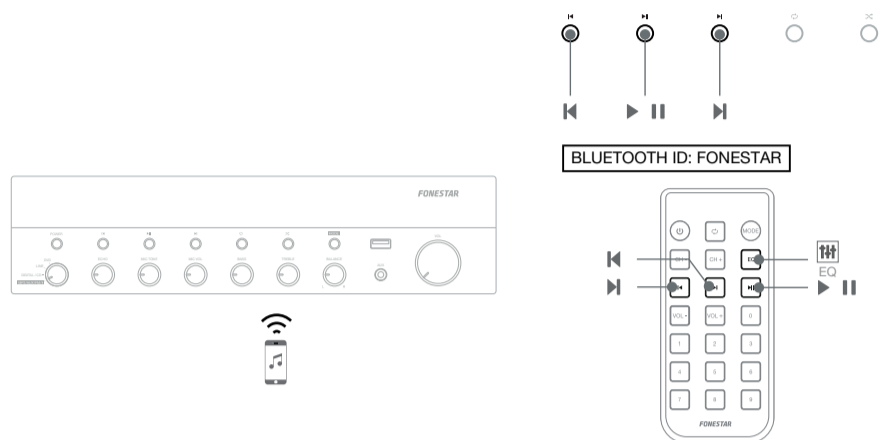

★ BLUETOOTH PAIRING

- EN** - Select the BLUETOOTH® mode on the amplifier.
ES - Seleccione el modo BLUETOOTH® en el amplificador.
FR - Sélectionnez le mode BLUETOOTH® sur l'amplificateur.
PT - Selecione o modo BLUETOOTH® no amplificador.

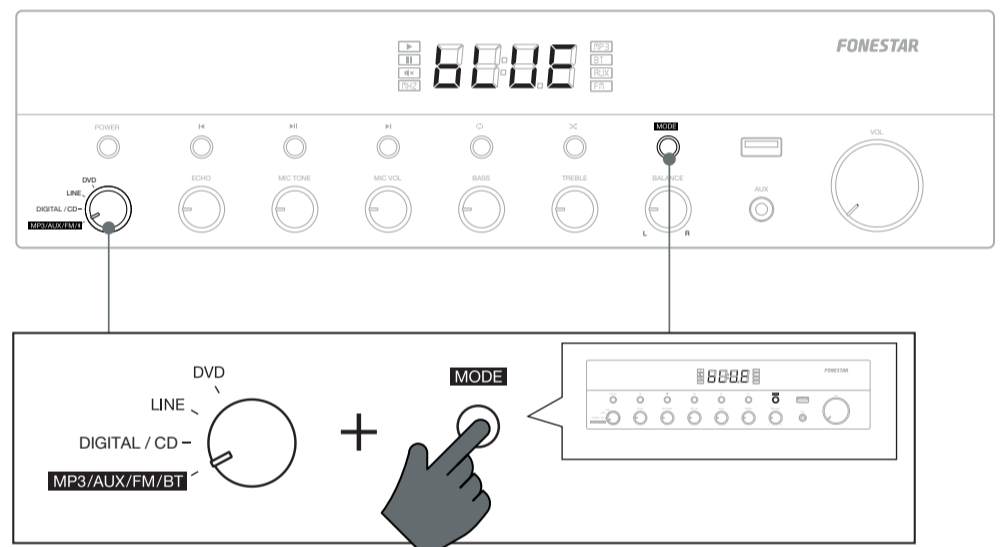

- EN** - Activate BLUETOOTH® on your smartphone or tablet.
ES - Active el BLUETOOTH® en su smartphone o tablet.
FR - Activez BLUETOOTH® sur votre smartphone ou tablette.
PT - Ative o BLUETOOTH® no seu smartphone ou tablet.

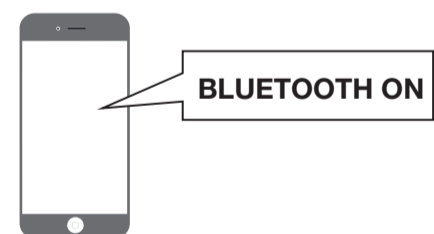

- EN** - Select the "FONESTAR" device from the list, and connect.
ES - Seleccione el dispositivo "FONESTAR" en la lista y conéctese.
FR - Sélectionnez l'appareil "FONESTAR" dans la liste et connectez.
PT - Selecione o dispositivo "FONESTAR" na lista e estabeleça a ligação.

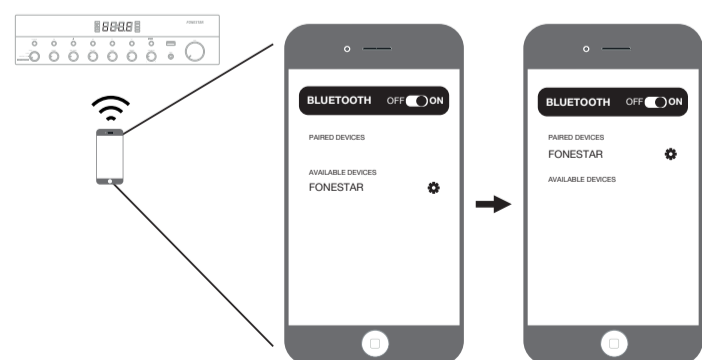

- EN** - Play music on your smartphone or tablet.
ES - Reproduzca la música en su smartphone o tablet.
FR - Écouter de la musique sur votre smartphone ou votre tablette.
PT - Reproduza a música no seu smartphone ou tablet.

